

Задвижки клиновые высокого давления [GHP]

DN 50(2") ÷ DN 300 (12")
Class 1500 ÷ Class 2500

Основные характеристики

- Корпус и крышка задвижки изготавливаются литьем или ковкой из стали
- Самоуплотняющаяся крышка
- Выдвижной шпindel (RS), наружная резьба и гайка ходовая в бугеле (OS&Y)
- Клин задвижки двухдисковый
- Седла задвижки и клин наплавляются Stellite 6

Применение

- НПЗ, в химической (нефтехимической) промышленности, на нефтедобывающих и теплоэнергетических предприятиях

Рабочие среды

- Вода, пар, природный газ, нефть, нефтепродукты и другие рабочие среды, неагрессивные к материалам клапанов

Давление и температура (таблица Г.6.6)

- Class 1500 do Class 2500
- Температура до 600 °C

Материалы (таблица Г.6.1)

- Углеродистая и легированная сталь

Преимущества

- Длительный срок эксплуатации
- Соответствие санитарно-гигиеническим (экологическим) стандартам по выбросам в атмосферу
- Простота в обращении и обслуживании
- Возможность замены сальника в работе

Дополнительные варианты

- Электрический привод
- Индикатор положения
- Удлинитель шпинделя
- Блокировка
- Задвижки с байпасом
- Сварка встык по стандартам: ГОСТ, DIN, ANSI...
- Окраска по заказу клиентов

Испытания

- Испытания задвижки проводятся по Стандарту EN 12266, Часть 1 и Часть 2

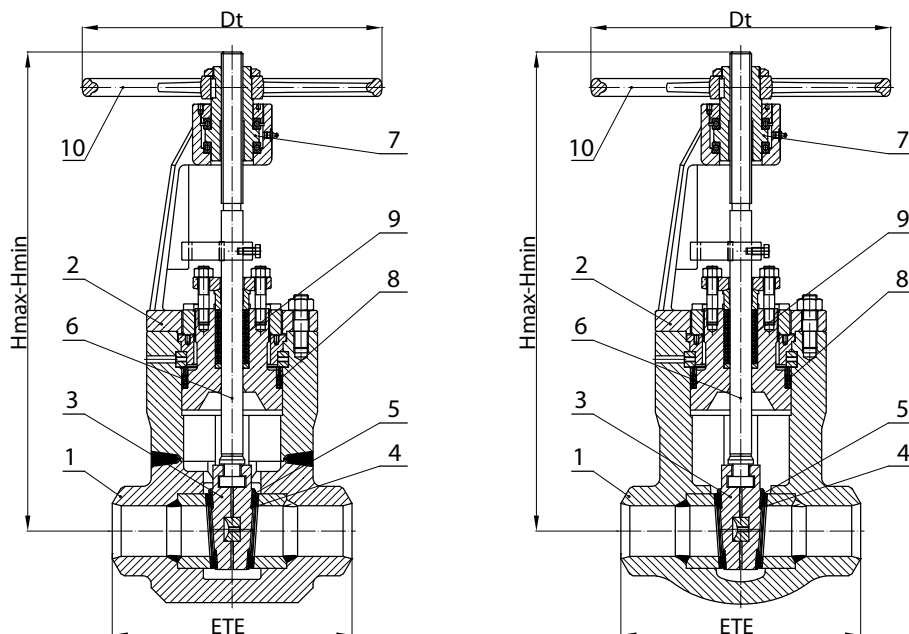

Чертеж Г.6.1 Позиции и размеры

Материалы

Таблица Г.6.1

Поз.	Наименование	Группы Стали по ASME B16.34					
		1.1	1.3 и 1.5	1.9	1.10	1.15	
		Применение					
		до 425 °C	до 470 °C	до 595 °C	до 595 °C	до 600 °C	
		Код Стали					
		20 и 21	22 и 23	24 и 25	28 и 29		
1	Корпус	Кованный Отливки	A105 A216 WCB	A182 F1 A217 WC1	A182 F11 A217 WC6	A182 F22 A217 WC9	A182 F91 A217 C12A
2	Крышка		A216 WCB	A217 WC1	A217 WC6	A217 WC9	A217 C12A
3	Клин		A105 / A216 WCB	A182 F1 / A217 WC1	A182 F11 / A217 WC6	A182 F22 / A217 WC9	A182 F91 / A217 C12A
4	Наплавка корпуса		HF (Stellite 6)				
5	Наплавка клина		HF (Stellite 6)				
6	Шпиндель		1.4122				
7	Втулка ходовая		бронза				
8	Прокладка		графит с ингибитором коррозии				
9	Сальник		графит с ингибитором коррозии				
10	Маховик		сталь				

Стандарты

Таблица Г.6.2

Задвижки клиновые высокого давления	Class 1500 ÷ Class 2500
Строительная длина ETE	Стандарт производителя и ASME/ANSI B16.10
Сварка в стык BW	ASME/ANSI B16.25

[GHP] Размеры (мм) Class 1500 (PN 250)- Литой корпус

Таблица Г.6.3

DN	50	65	80	100	125	150	200	250	300
ETE	368	419	470	546	673	705	832	991	1130
H max	540	700	835	920	1170	1515	1720	2355	2650
H min	480	622	735	805	1030	1340	1500	2080	2300
Dt	315	315	400	500	500	500	630	630	630
⚖️ (кг)	60	70	85	148	245	350	645	1150	1620

[GHP] Размеры (мм) Class 2500 (PN 420)- Литой корпус

Таблица Г.6.4

DN	50	65	80	100	125	150	200	250	300
ETE	451	508	578	673	794	914	1022	1270	1422
H max	540	700	835	920	1170	1515	1720	2355	2650
H min	480	622	735	805	1030	1340	1500	2080	2300
Dt	315	400	500	500	500	630	630	630	730
⚖️ (кг)	88	105	125	310	340	430	850	1420	1950

[GHP] Размеры (мм) Class 1500 i Class 2500- Кованой корпус

Таблица Г.6.5

DN	50	65	80	100	125	150	200	250	300
ETE*	250	300	350	400	450	500	600	700	800
H max	540	700	835	920	1170	1515	1720	2355	2650
H min	480	622	735	805	1030	1340	1500	2080	2300
Dt	315	400	500	500	500	630	630	630	730
⚖️ (кг)	95	165	190	350	420	580	150	1750	2320

ETE* - Стандарт производителя

Область применения

Таблица Г.6.6

Группы (Код) Стали	Материалы	Class	Допустимое рабочее давление (bar)/ при расчетной температуре (° C) по ANSI B16.34																			
			-29 ÷38	50	100	150	200	250	300	325	350	375	400	425	450	475	500	538	550	575	600	
1.1 (12 i 13)	A 105 ^{a)} WCB ^{a)}	1500	259	259	258	255	253	253	251	245	236	217	180	144	109	76	37					
		2500	431	431	430	425	421	421	418	408	393	362	300	240	182	122	62					
1.3 (21)	A217 WC1 ^{b)}	1500	240	240	240	240	240	240	240	237	225	204	171	135	98	69	37					
		2500	400	400	400	400	400	400	400	400	394	375	340	284	225	163	115	62				
1.5 (20)	A182 F1 ^{b)}	1500	240	240	240	240	240	240	240	240	240	240	240	236	214	150	71					
		2500	400	400	400	400	400	400	400	400	400	400	400	400	393	356	251	118				
1.9 (22 i 23)	A182 F11 cl.2 ^{c)} A217 WC6 ^{c)}	1500	259	259	259	259	259	259	259	259	257	253	251	248	236	214	161	93	79	55	38	
		2500	431	431	431	431	431	431	431	431	429	421	418	414	393	356	268	155	132	92	64	
1.10 (24 i 25)	A182 F22 cl.3 ^{d)} A217 WC9 ^{d)}	1500	259	259	258	255	251	250	249	248	246	244	244	236	214	179	115	98	66	43		
		2500	431	431	430	425	419	417	415	413	410	406	406	406	393	356	298	192	163	110	72	
1.15 (28 i 29)	A182 F91 A217 C12A	1500	259	259	259	259	259	259	259	259	257	253	251	248	236	214	179	145	145	143	122	
		2500	431	431	431	431	431	431	431	431	429	421	418	414	393	356	298	242	242	238	203	

a) Не использовать выше од 425 °C

b) Не использовать выше од 470 °C

c) Не использовать выше од 595 °C

d) Не использовать выше од 595 °C

Варианты

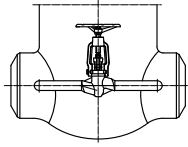

С обходным трубопроводом

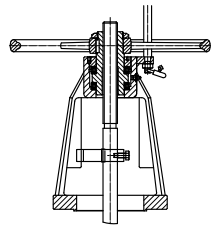

Блокировка

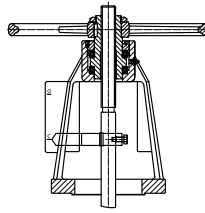

Индикатор положения

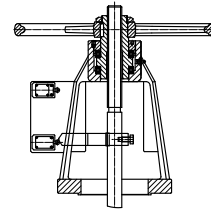

Конечный выключатель

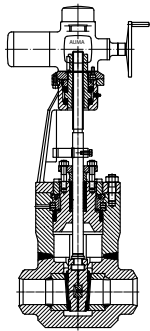

Управление через электропривод

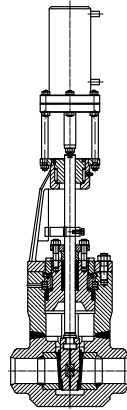

Управление через гидравлический цилиндр

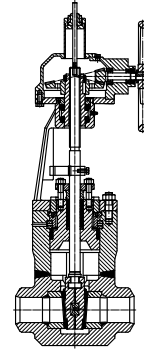

Управление через редуктор

Для заметок

